



HANDLEIDING - MODE D'EMPLOI - MANUAL

CAT410
(754751410)

Zandstraalcabine
Cabine de sablage
Sandblast cabinet
Cabina chorreadora de arena

- NL** P.02 Gelieve te lezen en voor later gebruik bewaren
- FR** P.04 Veuillez lire et conserver pour usage ultérieur
- EN** P.06 Please read and keep for future reference
- ES** P.08 Leer y guardar para posteriores consultas

1 Veiligheid

- Hou de werkomgeving proper. Een vuile omgeving leidt tot kwetsuren
- Houdt kinderen op afstand. Alle kinderen moeten uit de werkomgeving worden gehouden. Laat hen niet met het apparaat werken.
- Draag een veiligheidsbril tijdens het werk. Het doorkijkglas is 5 mm getemperd, maar toch nog breekbaar. Vervang enkel door getemperd - of veiligheidsglas. Maat: 610 mm x 3.4 mm.
- Enkel de machine aansluiten op een geaard stopcontact. Aansluiting 230 Volt.
- Handschoenen vervangen wanneer ze versleten zijn.
- Deur moet steeds toe en vergrendeld zijn tijdens het gebruik.
- De aangesloten luchtleiding loskoppelen wanneer zand wordt toegevoegd of wanneer er onderhoud wordt uitgevoerd aan leidingen, pistool of andere componenten.
- Maximale werkdruk - 125 Psi, 8,61bar.

2 Technische gegevens

Kenmerken	Waarden
Afmetingen (mm)	860 X 1390 X 560
Gewicht (kg)	48
Elektrische voeding voor verlichting (V)	230
Maximale werkdruk	125 PSI / 8.61 bar

2.1 Onderdelen: zie pagina 10.

3 Assemblage

3.1 Installatie van de poten

1. Plaats de cabine op zijn rug, op een tafel of bank.
2. Steek een M6x12 bout door de poot de cabine.
3. Steek een moer en een klemring en schroef met de hand vast.
4. Herhaal bovenstaande stappen voor de drie andere poten.

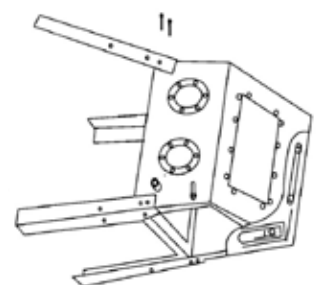

3.2 Trechter, net en frame

1. Zet de cabine rechtop.
2. Plaats het net op de trechter.
3. Haal 4 bouten en klemringen M6x20, en 4 hex moeren uit de verpakking.
4. Steek de bouten en klemringen door de gaten in het frame van de trechter in de cabine. Plaats de klemringen en moeren en schroef vast.

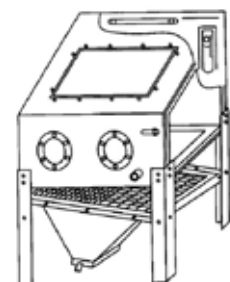

3.3 Installatie van de plank

1. Zet de cabine rechtop.
2. Haal 8 M6x12 bouten, 16 klemringen en 8 moeren van de verpakking.
3. Steek 8 M6x12 bouten en klemringen door de gaten in de poot en in de plank, plaats klemringen, veerringen en moeren en schroef vast.
4. Schroef alle bouten vast aan de poten en lijn de cabine uit.

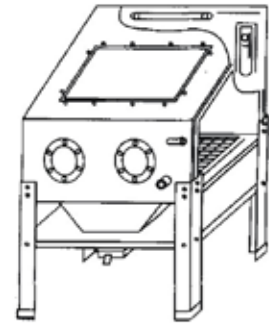

3.4 Onderstuk voor de poten

Vier onderstukken voor de poten worden meegeleverd. De poten worden gewoon in de onderstukken gedrukt, zonder gereedschap.

3.5 Luchttoevoer

Voor de beste resultaten bevelen we het gebruik van een goede 5 pk compressor aan.

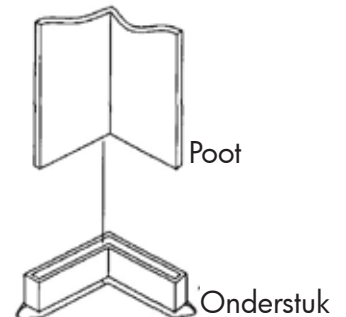

4 Gebruiksaanwijzingen

- De aansluiting voor de luchtaanvoer bevindt zich aan de voorkant en is verbonden met de luchtinlaat van het pistool. Aan de onderkant van het pistool bevindt zich een 1/4" aansluiting. De courantste slangen kunnen worden aangesloten. De aanzuigslang leidt naar de sifon die verbonden is met het pistool.
- Giet glasparels of een ander schuurmiddel in de trechter via de zijdeur. Plaats de te reinigen delen in de cabine en sluit de deur. Steek de handen in de rubberen handschoenen en richt het pistool op het voorwerp. Haal de trekker over en ons uniek sifon systeem doet de rest.
- Roest, verf en schilfers worden snel verwijderd waarbij het origineel metaal gereinigd wordt, doch intact blijft. Het schuurmiddel valt naar de bodem van de cabine voor een continu recyclage telkens het pistool wordt geactiveerd.
- Het schuurmiddel kan worden opnieuw gebruikt tot het uiteindelijk opsplijt of stoffig wordt. Om gebruikt schuurmiddel te verwijderen, plaats een lege doos onder de valdeur voorzien van een veer.
- Giet opnieuw schuurmiddel in de trechter en start het sableren opnieuw. Uw sableercabine moet worden verbonden met een stofzuiger om het stof te verwijderen dat vrijkomt bij het sableren. Wanneer een stofzuiger wordt aangesloten, installeer een papieren filter over de standaard filter. Anders kan het fijnstof van het schuurmiddel in de motor dringen en schade veroorzaken aan de rollagers.
- Aan de voorkant van de cabine bevindt zich de aansluiting voor uw compressor. Een 3/8" aansluiting past op deze opening. Sluit de darm op de aansluiting aan en aan de andere kant op het pistool. Sluit de deur en haal enkele malen de trekker over om het gebruik te testen.
- Nu kan het schuurmiddel worden toegevoegd.
- Voeg een geschikt schuurmiddel toe via de zijkant. Niet overvullen (tot halweg de trechter vullen is voldoende).

NOTA : Gebruik een schuurmiddel met een fijne korrel om klonters te vermijden. Probeer te blazen door een dubbele laag van gewoon scherm. Als het daardoor gaat, zal het door de spuitkop passeren.

U bent klaar om te sableren.

1 Sécurité

- Gardez l'espace de travail propre. Un espace de travail sale peut conduire à des blessures.
- Tenez les enfants à distance. Tous les enfants doivent être tenus à distance de l'espace de travail. Ne les laissez pas travailler avec l'appareil.
- Portez des lunettes de sécurité pendant le travail. Le hublot est trempé de 5 mm, mais pourrait quand même se briser. Ne le remplacez que par du verre trempé ou verre de sécurité. Dimensions : 610 mm x 3.4 mm.
- Ne connectez l'appareil qu'à une prise reliée à la terre. Branchement 230 Volt.
- Remplacez les gants dès qu'ils présentent des traces d'usure.
- Fermez et verrouillez la porte avant de commencer le travail.
- Le tuyau d'air doit être déconnecté si vous ajoutez du sable ou si vous faites l'entretien des tuyaux, du pistolet ou d'autres composants.
- Pression de travail maximale -125 Psi/6,61 bar.

2 Données techniques

Caractéristiques	Valeurs
Dimensions (mm)	860 X 1390 X 560
Poids (kg)	48
Alimentation électrique requise pour l'éclairage (V)	230
Pression de travail maximale	125 PSI / 8.61 bar

2.1 Pièces détachées: voir page 10.

3 Assemblage

3.1 Installation des pieds

1. Placez la cabine sur le dos, sur une table ou un établi.
2. Placez un boulon M6x12 à travers le pied et la cabine.
3. Placez un écrou et une rondelle et serrez à la main.
4. Répétez ces opérations pour les trois autres pieds.

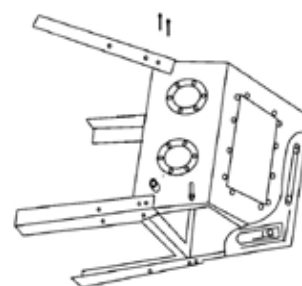

3.2 Entonnoir, filet et cadre

1. Placez la cabine debout.
2. Placez le filet sur l'entonnoir.
3. Prenez 4 boulons et rondelles M6x20, ainsi que 4 écrou hex du paquet.
4. Insérez les boulons et rondelles à travers les trous du cadre de l'entonnoir dans la cabine. Placez les rondelles et les écrous et serrez.

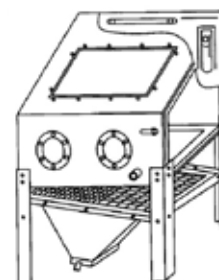

3.3 Installation de la planche

1. Placez la cabine debout.
2. Prenez 8 boulons M6x12, 16 rondelles et 8 écrous du paquet.
3. Insérez 8 boulons M6x12 et rondelles à travers les trous dans le pied et dans la planche, placez les rondelles, rondelles à ressort et écrous et serrez.
4. Serrez les boulons des pieds et mettez la cabine à niveau.

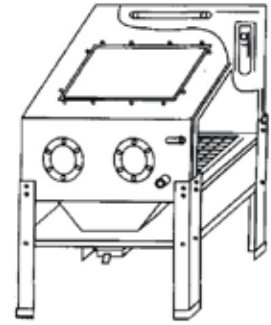

3.4 Supports pour les pieds

Quatre supports pour les pieds de la cabine sont joints. Les pieds peuvent être simplement poussés dans les supports, sans outil.

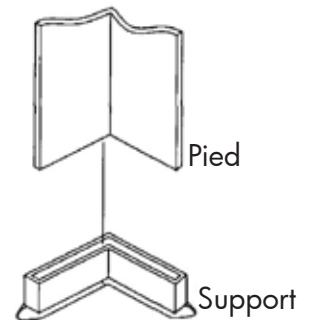

3.5 Alimentation en air comprimé

Pour un résultat optimal, nous recommandons l'utilisation d'un bon compresseur de 5 hp.

4 Instructions d'utilisation

- La connection pour l'arrivée d'air se trouve devant et est connectée avec l'entrée d'air du pistolet. En dessous du pistolet se trouve une connection 1/4". Les tuyaux courants peuvent être utilisés. Le tuyau d'aspiration conduit au siphon connecté avec le pistolet.
- Versez les perles de verre ou tout autre abrasif dans l'entonnoir par la porte de chargement latérale. Placez les parties à nettoyer dans la cabine et fermez la porte.
- Mettez vos mains dans les gants en caoutchouc et tournez le pistolet vers l'objet. Tirez la détente, et notre système unique de siphon fait le reste. La rouille, la peinture et les dépôts sont rapidement enlevés, laissant le métal d'origine propre et intact. L'abrasif tombe directement dans le fond pour un recyclage continu chaque fois que le pistolet est activé.
- L'abrasif peut être réutilisé jusqu'à ce qu'il se décompose ou devienne poussiéreux. Pour enlever l'abrasif utilisé, mettez une boîte vide sous la trappe à ressort.
- Remplissez à nouveau avec de l'abrasif et recommencez à sabler. Votre cabine à sabler doit être connectée avec un aspirateur pour enlever la poussière créée lors du sablage. Si l'aspirateur est installé, installez un filtre à papier au-dessus du filtre standard. Sinon, la poussière fine peut pénétrer dans le moteur et endommager les roulements.
- Sur le côté droit à l'avant de la cabine se trouve la connection pour votre compresseur. Une connection 3/8" s'adapte sur l'ouverture. Placez le tuyau sur l'ouverture et de l'autre côté sur le pistolet. Fermez la porte et tirez quelques fois la détente pour tester l'utilisation.
- Remplissez avec l'abrasif adapté par la porte latérale. Ne remplissez pas trop (jusqu'au milieu de l'entonnoir suffit)

NOTE : utilisez un abrasif fin pour empêcher les obstructions. Nous vous recommandons de tester entre deux couches de moustiquaire ordinaire. Si l'abrasif traverse l'écran, il traversera le bec.

Vous êtes prêt à sabler.

1 Safety instructions

- Keep the work area clean. Clean cluttered areas invites injuries.
- Keep children away. All children should be kept away from the work area. Don't let them handle the tool.
- Wear goggles or safety glasses during operation. Glass lens is 5 mm tempered, but still breakable. Replace only with tempered or safety glass. Size: 610 mm x 3.4 mm.
- Use grounded receptacle only for electrical connection. Require 230 volts to operate vacuum.
- Wear cabinet gloves. Replace as necessary.
- Close and latch door during operation.
- Disconnect incoming air line when adding abrasive, or when servicing hoses, power gun, or other components.
- Maximum operating pressure - 125 Psi/8.61 bar.

2 Specifications

Characteristic	Value
Dimensions (mm)	860 X 1390 X 560
Weight (kg)	48
Electrical requirement of light (V)	230
Maximum operation pressure	125 PSI / 8.61 bar

2.1 Spare parts: see page 10

3 Assembling

3.1 Legs installation

1. Place cabinet on its back on a table or bench.
2. Insert M6x12 bolt through leg and into cabinet.
3. Place M6 washer and M6 lock washer over bolt and M6 hex nut. Hand tighten.
4. Repeat above for remaining three legs.

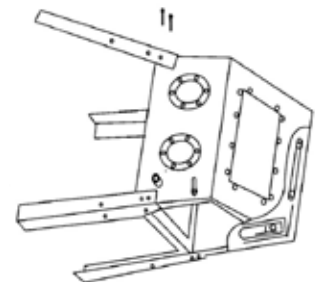

3.2 Funnel, net and frame

1. Stand cabinet upright.
2. Place net on funnel.
3. Remove four M6x25 bolts and washers and four hex nuts from bolt package.
4. Insert four M6x25 bolts and washers through holes in funnel frame foundation into cabinet. Place washers and nuts over bolts and tighten.

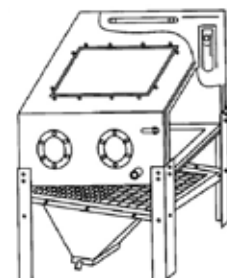

3.3 Shelf installation

1. Stand cabinet upright.
2. Remove eight M6x12 bolts, 16 washers and eight nuts from bolts package.
3. Insert eight M6x12 bolts and washers through holes in leg and shelf, place washers and spring washers and nuts over bolts and tighten.
4. Tight leg bolts and level cabinet.

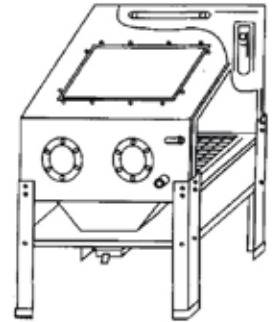

3.4 Cabinet leg trim moulding

Enclosed are four trim mouldings for bottom of cabinet legs. They may be pushed in place, without tools.

3.5 Air requirements

For best results, we recommend a good 5 hp air compressor.

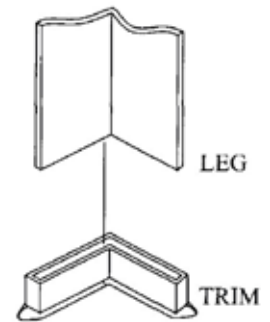

4 Operating instructions

- Your workshop air hose enters front opening of cabinet and is connected to the air inlet of Power Gun. Bottom handle of gun has 1/4" pipe threads which will fit most air hose. Cabinet pickup tube leads to clear syphon hose which connects to gun head assembly.
- Pour glass beads or other abrasive into cabinet hopper through the side loading door. Place parts to be blasted in cabinet and close door.
- With hands in cabinet gloves aim power gun at object. Pull trigger and let our unique siphon recycling system do the rest. Rust, paint and scale are quickly removed leaving the original metal clean and intact. Abrasive drops to the bottom of cabinet for continual recycling each time power gun is activated.
- Abrasive can be re-used until it eventually breaks down or becomes dusty. To discard worn abrasive simply place empty box under spring loaded trap door. Add more abrasive and resume blasting.
- Your shop vac connects to vacuum ferrule is necessary to remove the dust created in blasting. When using a shop vacuum, be sure to install the paper filter over the standard filter. Otherwise, abrasive could work its way into the vacuum motor, causing bearing failure.
- At right front of cabinet is an opening for your air hose from your compressor. An ordinary 3/8" ID air hose should fit through this opening.
- Connect your air hose to bottom handle of power gun by screwing into place. (use teflon tape or pipe compound (do not over tighten). Close door and pull trigger a few times to test operation. You are now ready to add abrasive.
- Add suitable abrasive by pouring through side door opening and allowing it to fill funnel area. Do not over fill (1/2 full below work area screen is best).

Note: use a fine grade of abrasive to prevent clogging. We recommend straining, through a double layer of ordinary window screen. If it passes through the screen it will pass through the nozzle.

You are ready to start blasting.

1 Seguridad

- Tenga el lugar de trabajo apropiado. Un lugar de trabajo mojado puede originar heridas y accidentes.
- Tenga los niños a distancia. Todos los niños deben ser tenidos a distancia del lugar de trabajo. No les dejan trabajar con el aparato.
- Lleve gafas protectoras contra polvo o gafas de seguridad durante el trabajo. El escape se empapa de 5 mm, pero a pesar de todo frágil.
- Solamente sustituir por vidrio de seguridad. Medidas: 610 mm. x 3.4 mm.
- Solamente conectar el aparato si el tanque se sujeta firmemente sobre el suelo. Conexión 230 Voltio.
- Sustituir los guantes en mal estado. Utilizan siempre guantes en la cabina. Sustituyen en caso necesario.
- La puerta debe cerrarse trabajando.
- El tubo de aire debe desconectares si añade arena, apagar si hizo el mantenimiento a los tubos, la pistola o de otros componente.
- Presión de trabajo máxima -125 Psi, 8,61 bar.

2 Características técnicas

Características	Valores
Dimensiones (mm)	860 X 1390 X 560
Peso (kg)	48
Alimentación eléctrica para la iluminación (V)	230
Presión máxima de trabajo	125 PSI / 8.61 bar

2.1 Recambios: ver página 10.

3 Montaje

3.1 Instalación patas

1. Poner la cabina sobre la parte trasera o sobre una mesa o un banco.
2. Colocar un perno M6x12 por la pata y la cabina.
3. Colocar una tuerca y una arandela. Apretar a la mano.
4. Repite el trabajo para las tres patas restantes.

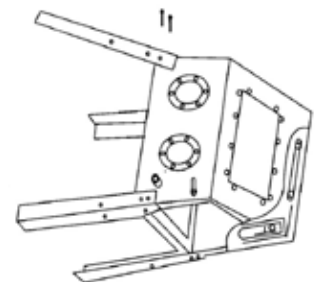

3.2 Base de la instalación

1. Colocar la cabina de pie.
2. Colocar el FI dejado sobre la base del marco del FI . Colocar FI dejada y marco sobre el embudo.
3. Tomar cuatro pernos M6 x25 y arandelas y cuatro tuercas del embalaje.
4. Colocar cuatro bulones y discos M6x25 por el embudo en la cabina. Colocar arandela sobre el perno y apretar. Colocar el otro perno M6x25, repite la acción.

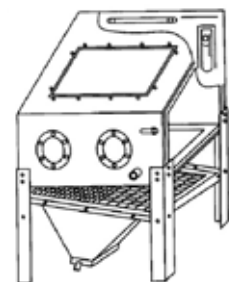

3.3 Instalación tablero

1. Poner la cabina de pie.
2. Poner ocho pernos M6x12, 16 arandelas y ocho tuercas del embalaje.
3. Poner los ocho pernos M6x12 por las patas en el tablero, colocar los discos y alargo y tuercas sobre los pernos y los aprietan.
4. Colocar los pernos de las patas y alinear la cabina.

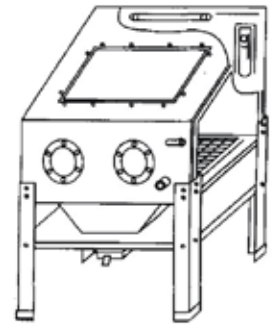

3.4 Soportes para las patas

Cuatro soportes se incluyen. Empujar las cuatro patas en los soportes, sin necesidad de herramientas.

3.5 Suministro del aire

Para mejores resultados recomendamos un compresor 5 hp.

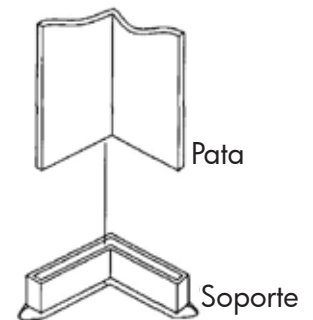

4 Instrucciones de uso

- La conexión para el suministro del aire se encuentra delante y se conecta con la entrada del aire de la pistola. Por debajo de la pistola se encuentra una conexión 1/4". Los tubos corrientes pueden adaptarse. El tubo de aspiración conduce al sifón conectado con la pistola.
- Pagar las perlas de vidrio o cualquier otro abrasivo en el embudo por la puerta de cargamento lateral. Colocan las partes que deben limpiarse en la cabina y cierran la puerta. Poner sus manos en los guantes de goma y la pistola hacia el objeto. Extraer la distensión y nuestro sistema de único sifón hace el resto. La herrumbre, la pintura y la balanza se retiran rápidamente dejando el metal original propio e intacto.
- El abrasivo cae directamente en el fondo para un reciclaje continuo cada vez que se activa la pistola.
- El abrasivo puede reutilizarse hasta que más tarde divida o se vuelva polvoriento. Para retirar el abrasivo utilizado, poner una caja vacío bajo la trampilla a resorte.
- Llenar otra vez con el abrasivo y se reinician a enarenar. Su cabina que debe enarenares debe ser conectada a un aspirador para retirar el polvo creado enarenando. Si se instala, instalar al aspirador un filtro a papel en parte el FI filtro normal. Si no el polvo FI puede penetrar en el motor y dañar los rodamientos.
- Sobre la parte de la cabina se encuentra la conexión para su compresor. Una conexión 3/8" es adaptable sobre la apertura. Colocar el tubo sobre la apertura y al otro lado sobre la pistola. Cierran la puerta y extraer algunas veces la distensión para comprobar la utilización.
- Cumplen con el abrasivo adaptado parte la puerta lateral. No llenar de más (hasta la mitad del embudo colmena)

NOTA: utilizar un abrasivo de una buena categoría para impedir obstrucciones. Recomendamos tender, por una doble capa de pantalla ordinaria ventana. Si cruza la pantalla cruzará el pico.

Listo para enarenar.

- NL** Onderdelen
- FR** Pièces détachées
- EN** Spare parts
- ES** Recambios

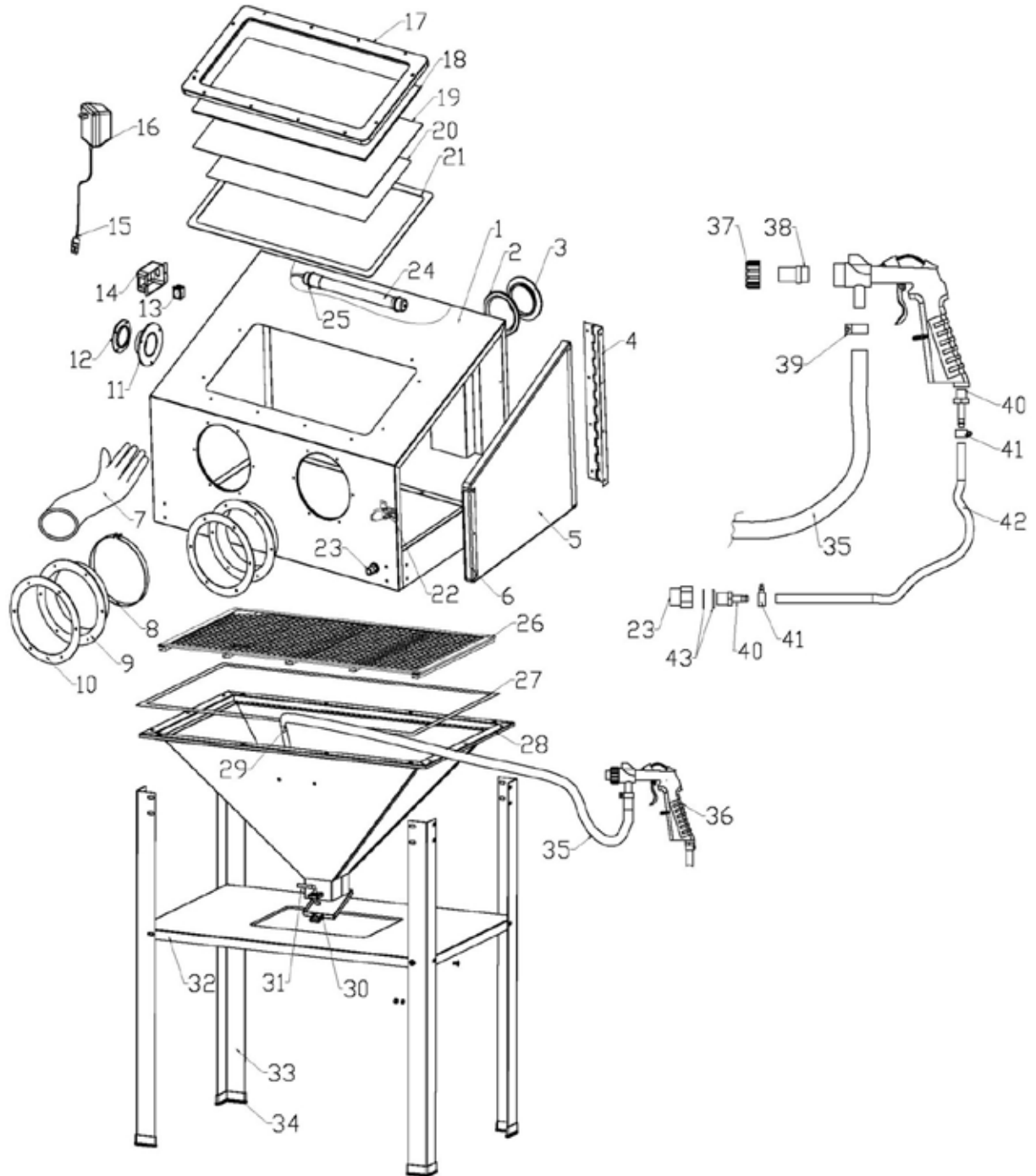

#	Description	Qty.	#	Description	Qty.
1	Cabinet	1	23	Air adapter nut	1
2	Guard ring of intake vent	1	24	Light low voltage	1
3	Cover of behind intake vent	1	25	Light clamp	2
4	Hinge	1	26	Steel screen	1
5	Plastic door	1	27	Sealant cotton	1
6	Metal liner	1	28	Cabinet funnel	1
7	Gloves, pair	1	29	Abrasive suction pipe	1
8	Clamp for glove	2	30	Abrasive removal cover	1
9	Mounting ring glove	2	31	Cover lock	1
10	Rubber insert	2	32	Shelf	1
11	Suction flange	1	33	Legs	4
12	Cover of suction flange	1	34	Feet	4
13	Switch	1	35	Abrasive intake hose	1
14	Switch box low voltage	1	36	Abrasive gun	1
15	Plug low voltage	1	37	Nozzle adapter nut	1
16	Adaptor	1	38	Nozzle	4
17	Plastic frame	1	39	Clamp(ϕ 20)	1
18	Plexiglass	1	40	Air hose adapter	2
19	Glass	1	41	Clamp(ϕ 10- ϕ 13)	2
20	Protection film	1	42	Air hose	1
21	Sealant cotton	1	43	Flat washer	2
22	Knob	1			

NL EG conformiteitsverklaring
FR Déclaration de conformité CE
EN EC declaration of conformity
ES Declaración de conformidad según la CE

Fabrikant/Invoerder
Fabricant/Importateur
Manufacturer/Retailer
Fabricante/Importador

Aslak S.L.
Salvador Gil i Vernet, 5
Pol. Ind. Can Torres i Can Llobet
ES-08192 Sant Quirze del Vallès - Barcelona

Vynckier Tools nv.
Avenue Patrick Wagnon, 7
ZAEM de Haureu
B-7700 Mouscron - Moeskroen

Verklaart hierbij dat het volgende product :
Déclare par ceci que le produit suivant :
Hereby declares that the following product :
Declara que los siguientes productos:

Product
Produit
Product
Producto

Zandstraalcabine
Cabine de sablage
Sandblast cabinet
Cabina chorreadora de arena

Order nr. : **CAT410 (754751410)**

Test report reference: **HZ09070572-001**

Geldende CE-richtlijnen
Normes CE en vigueur
Relevant EU directives
Normativas de la CE

EN 55015:2006/+A1:2007+A2:2009
EN 61547:1995/+A1:2000
EN 61000-3-2:2006
EN 61000-3-3:2008

Overeenstemt met de bestemming van de hierboven aangeduide richtlijnen - met inbegrip van deze betreffende het tijdstip van de verklaring der geldende veranderingen.
Répond aux normes générales caractérisées plus haut, y compris celles dont la date correspond aux modifications en vigueur.
Meets the provisions of the aforementioned directive, including, any amendments valid at the time of this statement.
Cumple las disposiciones de dicha Directiva, incluyendo las modificaciones vigentes en el momento de esta declaración.

Moeskroen/Mouscron, 15/08/2013

David Sala
ASLAK Machines & Tools

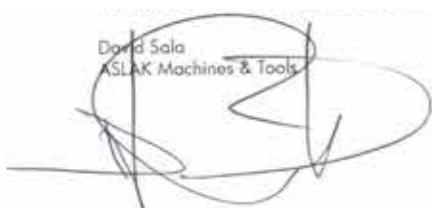

Bart Vynckier, Director
VYNCKIER TOOLS NV

